

学校教育目標

「心豊かな、創意に富んだ、たくましい生徒の育成」

# 「くるみだより」

No. 5

## いざ大北総体! 組合せ決定!

ついに大北総体の日を迎えるようとしています。組合せが決まり、意気も更に高まっているのではないのでしょうか。これまでの練習や練習試合、各種大会を通して身に付けてきたものを、思う存分発揮することを願っています。そのためにも、体調管理を怠ることなく、万全の体制で当日を迎えてほしいと思います。応援をよろしくお願いいたします。

### <卓球:グリアス田代 18日~個人戦、19日~団体戦>

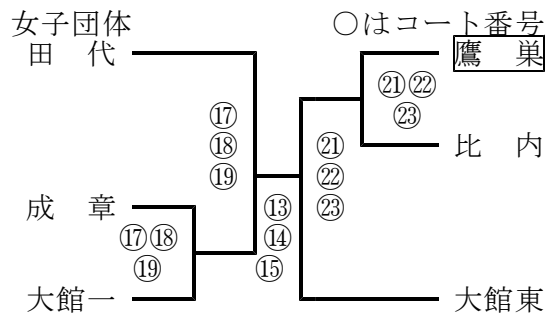
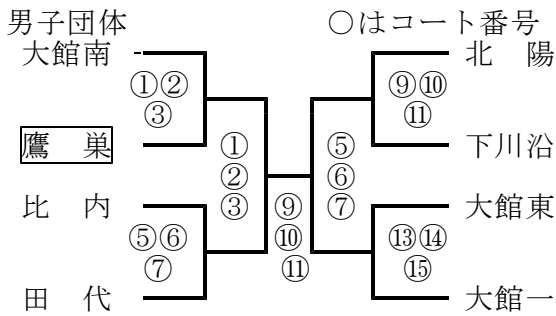

## 「いざやすすめ 時ぞいま!!」



### <バスケットボール:タクミアリーナ>

男子

女子

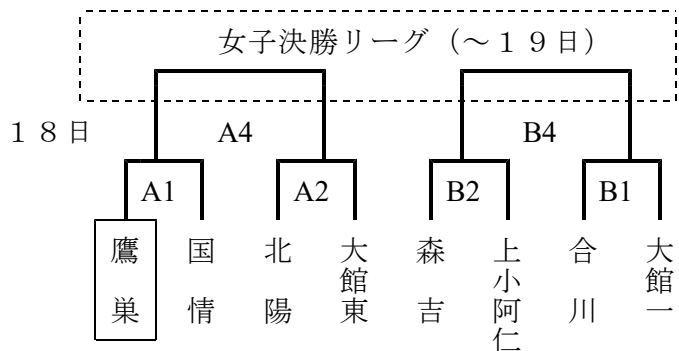
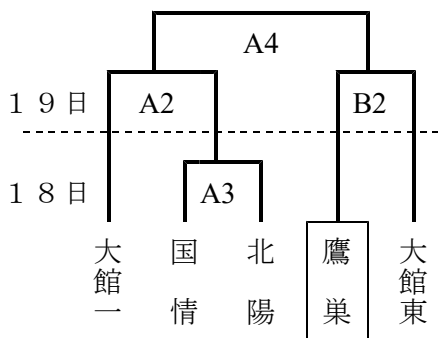

<バレーボール：鷹巣体育館 9:30~>

女子

18日 予選リーグ 19日 決勝トーナメント

第一ブロック

1 田代
2 大館東
3 下川沿

決勝トーナメント

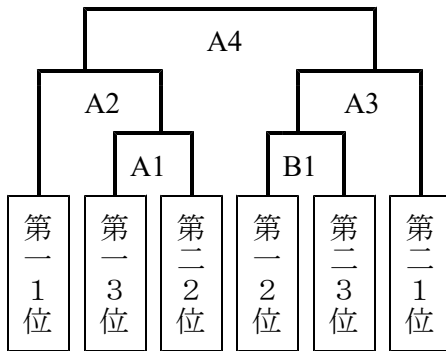

第二ブロック

4 大館一
5 比内
6 鷹巣

男子

19日 決勝リーグ

B2	大館東 対 鷹巣
B3	大館一 対 鷹巣
B4	大館東 対 大館一



「鍛えた力 勝利は我がもの!!」

<野球（大北1区）：中央公園野球場>

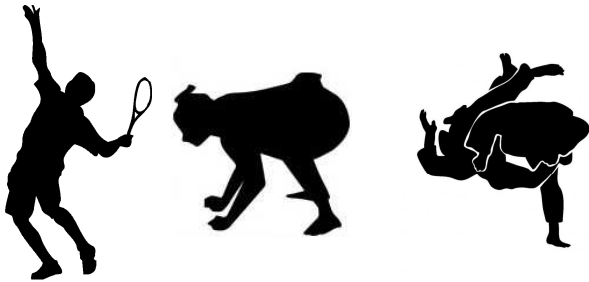
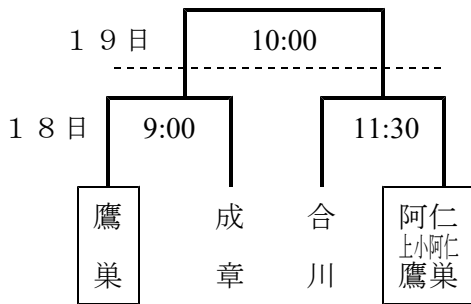

<陸上競技：鷹巣陸上競技場>

18日 9:30~、19日 9:30~

<柔道：合川中学校柔道場>

18日 9:20~ 団体戦、個人戦  
団体

男女共に大館一、鷹巣、森吉、合川によるトーナメント

<剣道：合川中学校体育館>

18日 9:15~ 団体戦、個人戦  
男子団体~大館一、大館東、鷹巣  
女子団体~大館東、合川、鷹巣

<相撲：山瀬小相撲場>

18日 9:20~ 個人戦（団体戦）

<水泳：花岡運動公園プール>

19日 9:30~



<ソフトテニス：高館公園テニスコート 18日9:10~団体戦、19日9:00~個人戦>

男子

女子

Aブロック

1 大館東
2 比内
3 森吉

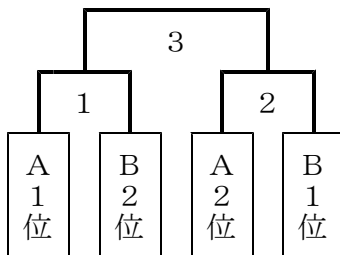

Bブロック

4 大館一
5 北陽
6 国情
7 鷹巣

Aブロック

1 大館一
2 北陽
3 鷹巣

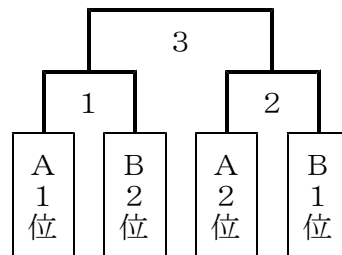

Bブロック

4 森吉
5 比内
6 国情
7 大館東